

KAHEOSALINE KLIIMASEADE

KASUTUSJUHEND

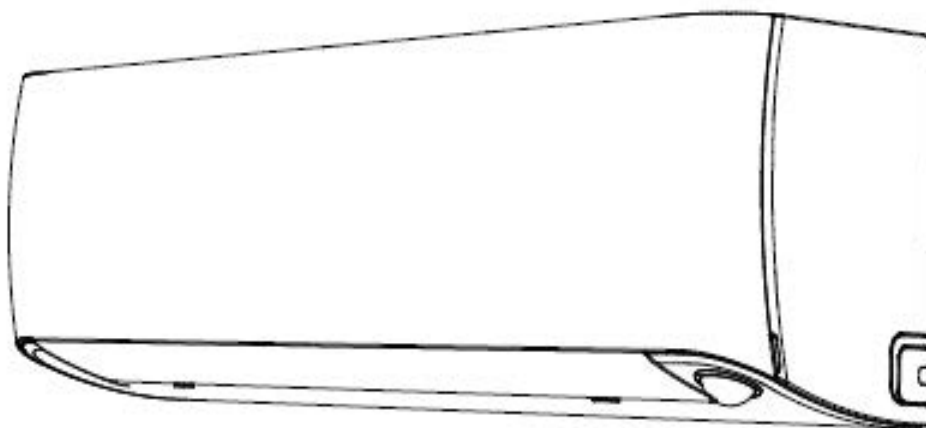

OLULINE MÄRKUS:

Enne uue kliimaseadme paigaldamist või kasutamist lugege kasutusjuhend hoolikalt läbi. Hoidke juhend hilisemaks kasutamiseks alles.

Kontrollige asjakohaseid mudeleid, tehnilisi andmeid, külmutusgaasi ja tootjapoolset teavet välisseadme pakendis asuvast „Kasutusjuhendist-Tootekirjeldusest.“ (Ainult Euroopa Liidu tooted)

Sisukord

Ohutusjuhised	3
----------------------------	----------

KASUTUSJUHEND

Seadme spetsifikatsioonid ja omadused	7
1. Siseseadme näidik.....	7
2. Töötemperatuur	8
3. Muud funktsioonid	9
4. Õhuvoolu nurga seadmine	10
5. Käsirežiim (ilma puldita)	11
Hooldus ja korrashoid	12
Törkepõhjuste otsing.....	14

Ohutusjuhised

Enne seadme kasutamist ja paigaldamist lugege ohutusjuhised läbi

Juhendite eiramise tõttu toimunud ebaõige paigaldus võib põhjustada suurt kahju või raskeid kehavigastusi.

Võimaliku kahju või kehavigastuse raskusaste on klassifitseeritud kui **HOIATUS** või **ETTEVAATUST**.



HOIATUS

See sümbol tähistab kehavigastuse või surma ohtu.



ETTEVAATUST

See sümbol tähistab varalise kahju või raskete tagajärgede ohtu.



HOIATUS

Üle 8-aastased lapsed ning füüsilise, vaimse või tajumisvõime puudega ning väheste kogemuste ja teadmistega isikud tohivad seda seadet kasutada ainult järelevalve all või kui neile on õpetatud seadme ohutut kasutamist ja nad mõistavad sellega seotud ohte. Lapsed ei tohi seadmega mängida. Lastel on seadet lubatud puhastada ja hooldada ainult täiskasvanu järelevalve all (Euroopa Liidu maad).

Seda seadet ei tohi kasutada isikud, kelle füüsiline, psüühiline või tajumisvõime, samuti kogemused või teadmised ei ole piisavad (sealhulgas lapsed), välja arvatud juhul, kui nende ohutuse eest vastutav isik teostab nende üle järelevalvet või on neid seadme kasutamise asjus juhendatud. Jälgige, et lapsed seadmega ei mängiks (Teised riigid).



TOOTE KASUTUSEGA SEOTUD HOIATUSED

- Kui töö käigus tekib ebatavaline olukord (näiteks kärsahais), lülitage seade koheselt välja ja ühendage elektritoitest lahti. Elektrilöögi, tulekahju või vigastuste vältimiseks juhiste saamiseks helistage toote müügiesindusse.
- **Ärge** top pige õhu sisenemis- või väljumisavadesse sõrmi, pulki ega muid esemeid. See võib põhjustada vigastusi, kuna ventilaator võib kiiresti pöörelda.
- **Ärge** kasutage seadme lähedal kergesti süttivaid aerosoole nagu juukselakk, värv või lakk. See võib põhjustada tulekahju või süttimise.
- **Ärge** kasutage kliimaseadet süttivate gaaside läheduses. Eraldunud gaas võib koguneda seadme ümber ja plahvatada.
- **Ärge** kasutage kliimaseadet niisketes ruumides nagu vannituba või pesupesemisruum. Liigne niiskuse käes olemine võib põhjustada elektrilistes komponentides lühise.
- **Ärge** viibige pikemat aega otsese külma õhuvoo käes.
- **Ärge** lubage lastel kliimaseadmega mängida. Lapsed peavad seadme läheduses alati olema järelevalve all.
- Kliimaseadet koos põletite või muude kütteseadmetega kasutades õhutage hapnikuvaeguse vältimiseks korralikult ruumi.
- Teatud funktsionaalsetes keskkondades nagu köögid, serveriruumid jne soovitatakse tungivalt kasutada spetsiaalselt selleks konstrueeritud kliimaseadmeid.

PUHASTAMISE JA HOOLDAMISE ALASED HOIATUSED

- Enne puhastamist lülitage seade välja ja ühendage elektritoitest lahti. Vastasel korral võite saada elektrilöögi.
- **Ärge** kasutage kliimaseadme puhastamiseks liigselt vett.
- **Ärge** puhastage kliimaseadet süttivate puhastusainetega. Süttivad puhastusained võivad põhjustada tulekahju või deformeerumise.

ETTEVAATUST

- Kui kliimaseadet pikema aja jooksul ei kasutata, lülitage see välja ja ühendage elektritoitest lahti.
- Tormi ajal lülitage seade välja ja ühendage elektritoitest lahti.
- Veenduge, et kondensaad voolab takistamatult seadmest eemale.
- **Ärge** kasutage kliimaseadet märgade kätega. See võib põhjustada elektrilöögi.
- **Ärge** kasutage seadet muul kui ettenähtud otstarbel.
- **Ärge** ronige välisseadme peale või asetage sinna asju.
- **Ärge** laske kliimaseadmepel kaua töötada lahtiste uste või akende või väga kõrge õhuniiskuse korral.

ELEKTRIALASED HOIATUSED

- Kasutage ainult ettenähtud toitejuhet. Ohu vältimiseks laske kahjustunud toitejuhe tootjal, tema volitatud hooldustehnikul või muul asjakohase kvalifikatsiooniga isikul välja vahetada.
- Hoidke toitepistik puhtana. Eemaldage pistikule või selle ümber kogunenud tolm või mustus. Mustad pistikud võivad põhjustada tulekahju või elektrilöögi.
- **Ärge** eemaldage pistikut pesast juhtmest tõmmates. Pistiku pistikupesast eemaldamiseks hoidke sellest kindlalt kinni ja tõmmake pesast välja. Juhtmest tõmbamine võib pistikut kahjustada, mille tagajärjeks võib olla tulekahju või elektrilöök.
- **Ärge** muutke toitejuhtme pikkust ega kasutage seadme elektritoiteks pikendusjuhet.
- **Ärge** ühendage samasse pistikupesasse teisi elektritarbijaid. Sobimatu või ebapiisav elektrioide võib põhjustada tulekahju või elektrilöögi.
- Seade peab paigalduse ajal olema korralikult maandatud, vastasel juhul võite saada elektrilöögi.
- Järgige kõigi elektritööde korral kõiki kohalikke ja rahvuslikke paigaldusstandardeid, eeskirju ja paigaldusjuhiseid. Ühendage kõik kaablid tugevalt ja kinnitage turvaliselt, et välisjõud ei saaks klemme kahjustada. Valesti tehtud elektriühendused võivad üle kuumeneda ja põhjustada tulekahju, samuti elektrilöögi. Tehke kõik elektrilised ühendused sise- ja välisseadme paneelidel olevate elektriskeemide kohaselt.
- Paigutage kõik juhtmed korralikult, veendudes, et juhtplaadi kate sulgub korralikult. Kui juhtplaadi kate korralikult ei sulgu, võib tekkida korrosioon, põhjustades kontaktide ühenduspunktide ülekuumenemise, süttimise või elektrilöögi.
- Elektritoidet püsijuhtmestikuga ühendades kasutage kõiki faase lahti ühendavat kaitselülitit, mille kõikide kontaktide vaheline vahemaa on vähemalt 3 mm ja mille lekkevool võib ületada 10 mA, ja lekkevoolukatset (RCD), mille rakendusvool on maksimaalselt 30 mA ja mille lahtiühenduspunkt on juhtmete paigalduseeskirjade kohaselt hoone juhtmestikuga ühendatud.

MÄRKIGE SULAVKAITSME PARAMEETRID ÜLES

Kliimaseadme trükkplaat on mõeldud kasutamiseks liigvoolu eest kaitsva sulavkaitsmega.

Sulavkaitsme spetsifikatsioon on kirjas trükkplaadil, näiteks:

T3.15AL/250VAC, T5AL/250VAC, T3.15A/250VAC, T5A/250VAC, T20A/250VAC, T30A/250VAC jne.

MÄRKUS: R32 või R290 külmutusainet kasutatavates seadmetes tohib kasutada ainult lõhkemiskindlaid keraamilisi kaitsmeid.

**SEADME PAIGALDUSEGA SEOTUD HOIATUSED**

1. Seadet tohib paigalda volitatud müügiesindus või spetsialist. Valee paigaldus võib põhjustada veelekke, elektrilöögi või tulekahju.
2. Paigaldamine peab toimuma paigaldusjuhiste kohaselt. Sobimatu paigaldus võib põhjustada veelekke, elektrilöögi või tulekahju.
(Põhja Ameerikas tohivad NEC ja CEC nõuete kohaselt paigaldust teostada ainult volitatud isikud.)
3. Seadme hooldamiseks või remontimiseks pöörduge volitatud hooldustehniku poole. Paigaldage seade kohalike elektripaigalduse eeskirjade kohaselt.
4. Paigaldusel kasutatakse ainult seadmega kaasa olevaid tarvikuid, osasid ja ettenähtud tarvikuid. Ebastandardsete osade kasutamine võib põhjustada veelekke, elektrilöögi, tulekahju ja seadme rikke.
5. Seade paigaldatakse kindlasse seadme kaalu taluvasse paigalduskohta. Kui valitud paigalduskoht ei talu seadme kaalu või paigaldusel on tehtud vigu, võib seade alla kukkuda ning tekitada raskeid kehavigastuse ja varalist kahju.
6. Paigaldage äravoolutorustik käesolevas juhendis olevate juhiste kohaselt. Sobimatu äravool võib põhjustada kodule ja omandile veekahjustusi.
7. **Ärge** paigaldage elektrilise lisaküttekehaga seadmeid põlevatele materjalidele lähemale kui 1 meeter (3 jalga).
8. **Ärge** paigaldage seadet kohta, kuhu võivad lekkida süttivad gaasid. Seadme ümber kogunev süttiv gaas võib põhjustada tulekahju.
9. Seadme toidet ei tohi sisse lülitada enne kõigi tööde lõpetamist.
10. Kliimaseadme liigutamisel või teise kohta paigutamisel pidage seadme lahtiühendamise ja taaspaigutamise osas nõu kogunud hooldustehnikutega.
11. Lähemat teavet seadme alusele paigaldamise kohta leiate „Siseseadme paigaldamise“ ja „Välisseadme paigaldamise“ peatükkidest.

Märkus fluoritud gaaside kohta (ei käi R290 külmutusainet kasutavad seadme kohta)

1. See kliimaseade sisaldab fluoritud kasvuhoonegaase. Täpse teabe kasutatava gaasi margi ja koguse kohta leiate seadmehel asuvalt sildilt või välisseadme pakendis asuvast „Kasutusjuhend-tootekirjeldusest“. (Vaid Euroopa Liidu mudelid.)
2. Käesolevat seadet tohib paigaldada, hooldada ja remontida ainult sertifitseeritud tehnik.
3. Seadme mahavõtmise ja utiliseerimisega tohib tegelda vaid sertifitseeritud tehnik.
4. 5 tonni CO₂ ekvivalendile või rohkemale, kuid vähem kui 50 tonnile CO₂ ekvivalendile vastavas koguses fluoritud kasvuhoonegaase sisaldavate seadmete korral: kui süsteemi on paigaldatud lekettuvastussüsteem, tuleb seda lekete suhtes vähemalt iga 24 kuu tagant kontrollida.
5. Seadet lekete suhtes kontrollides soovatakse tungivalt koostada selle kohta korralik protokoll.

**HOIATUS R32/R290 külmutusaine kasutamise kohta**

- Kui kasutusel on tuleohtlik külmutusaine, hoidke seadet tööks ettenähtud suurusega pinnaga hästi ventileeritud ruumis.
R32 külmutusainega mudelitele:
Paigaldage seade ning hoidke ja kasutage seda suuremas kui 4 m² põrandapindalaga ruumis. Ärge paigaldage seadet alla 4 m² põrandapindalaga ventileerimata ruumi.
R290 külmutusainega mudelite korral on vajalik minimaalne ruumi suurus järgmine:
≤9000Btu/h seadmed: 13m²
>9000Btu/h ja ≤12000Btu/h seadmed: 17m²
>12000Btu/h ja ≤18000Btu/h seadmed: 26m²
>18000Btu/h ja ≤24000Btu/h seadmed: 35m²
- Siseruumides ei tohi kasutada korduvkasutusega mehaanilisi liitmikke ja muhvotsliitmikke. (**EN** Standardi nõuded).
- Siseruumides kasutatavad mehaanilised liitmikud peavad olema ette nähtud maksimaalselt 3 g/aastas lekke jaoks 25% suurimast lubatud rõhust. Siseruumides mehaanilisi liitmikke korduvkasutades vahetatakse tihendid välja. Siseruumides muhvotsliitmikke korduvkasutades tehakse muhvots ümber. (**UL** Standardi nõuded)
- Siseruumides mehaanilisi liitmikke korduvkasutades vahetatakse tihendid välja. Siseruumides muhvotsliitmikke korduvkasutades tehakse muhvots ümber. (**IEC** Standardi nõuded)
- Siseruumides kasutatavad mehaanilised liitmikud peavad vastama standardile ISO 14903.

Euroopa utiliseerimisjuhend

See märgistus tootel või temaga kaasas olnud raamatutes märgib, et kasutusest võetud elektri- ja elektroonikaseadmeid ei tohi olemepüügi hulka visata.

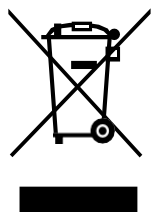

**Selle toote õige kasutuselt kõrvaldamine
(elektri- ja elektroonikaseadmete jäätmed)**

Seade sisaldab külmutusainet ja muid ohtlikuks osutuda võivaid materjale.

Jäätmekäitluseks viige seade eritöötluseks jäätmejaama. **Ärge** visake seadet sorteerimata olmeprügi hulka.

Seadme utiliseerimisel on järgmised võimalused:

- Viige seade selleks ette nähtud elektroonikajäätmete kogumispunkti.
- Uut seadet ostes võtab müügiesindus vana seadme tasuta vastu.
- Tootja võtab vana seadme tasuta vastu.
- Viige seade sertifitseeritud vanametalli kokkuostupunkti.

Erimärkus

Utiliseeritava seadme metsa või muusse looduskeskkonda viimine ohustab teie tervist ja on halb keskkonnale. Ohtlikud ained võivad lekkida põhjavette ja siseneda toiduahelasse.

Seadme spetsifikatsioonid ja omadused

Siseseadme näidik

MÄRKUS: Erinevatel mudelitel on erinevad esipaneelid ja näidikud. Ostetud kliimaseadmel ei pruugi kõiki allpool kirjeldatud näidikuid olla. Kontrollige ostetud seadme siseosa näidikut.

Käesolevas juhendis olevad joonised on illustreeriva tähendusega. Siseseadme kuju võib olla pisut erinev. Seadme kuju ei muutu.

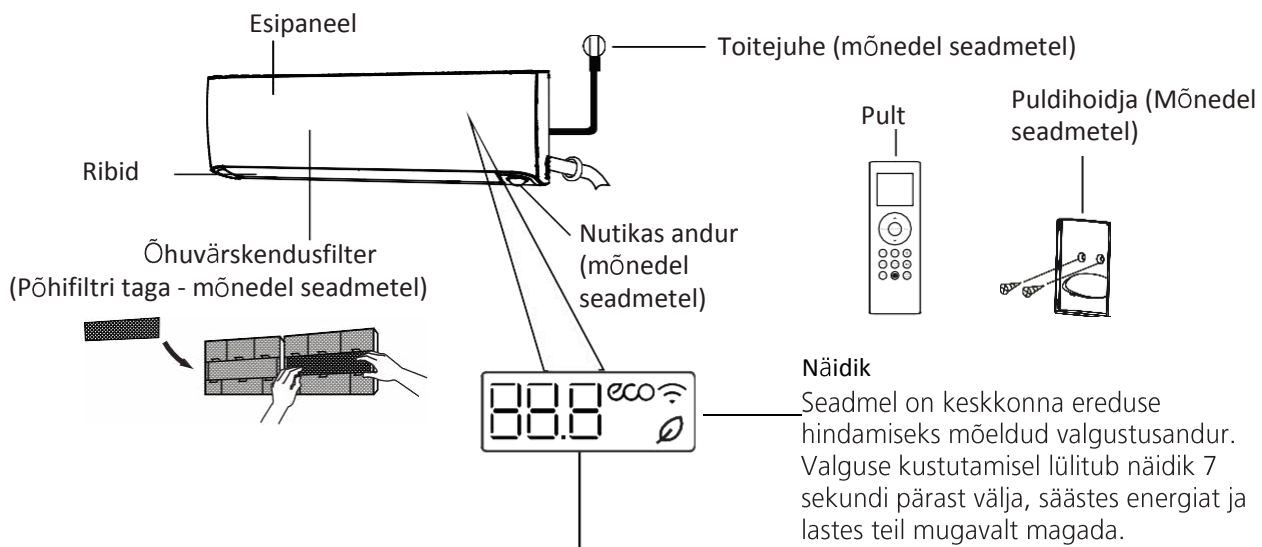

“ 88.8 ” Näitab temperatuuri, tööparameetreid ja veakoode:

“ 00 ” 3 sekundi jooksul, kui:

- Kui seade on välja lülitatud ja seadud on taimeri sisselülitamisfunktsioon (TIMER ON), jääb näidikule = 00 ||
- VÄRSKE ÕHU (FRESH), PÖÖRAMISE (SWING), TURBO või VAIKNE REŽIIM (SILENCE) lülitub sisse

“ 0F ” 3 sekundi jooksul, kui:

- TAIMER on välja lülitatud
- VÄRSKE ÕHU (FRESH), PÖÖRAMISE (SWING), TURBO või VAIKNE REŽIIM lülitub välja

“ dF ” sulatamise ajal (jahutavate ja soojendavate seadmete korral)

“ SC ” kui seade teeb isepuhastust (mõned mudelid)

“ FF ” kui 8°C (46 °F) või 12 °C (54 °F) soojendusrežiim on sisse lülitatud (mõnedel mudelitel)

“  ” kui värske õhu režiim on sisse lülitatud (mõnedel mudelitel)

“  ” kui säästurežiim on sisse lülitatud (mõnedel mudelitel)

“  ” kui juhtmevaba juhtimise funktsioon on sisse lülitatud (mõnedel mudelitel)

Näidikukoodide tähendused

Puldil LED-nupu vajutamine lülitab näidiku välja. Kui 15 sekundi jooksul vajutada uuesti LED-nuppu, siis saab vaadata ruumi temperatuuri, hiljem vajutades aga näidiku sisse lülitada.

Töötemperatuur

Kliimaseadet väljaspool järgnevaid temperatuurivahemikke kasutades võidakse aktiveerida teatud kaitsefunktsioonid ja seade võib välja lülituda.

Kaheosaline inverteriga mudel

	Jahutusrežiim	Soojendusrežiim	Kuivatusrežiim
Ruumi temperatuur	17 °C - 32 °C (62 °F - 90 °F)	0 °C - 30 °C (32 °F - 86 °F)	10 °C - 32 °C (50 °F - 90 °F)
Välis-temperatuur	0 °C - 50 °C (32 °F - 122 °F)	-30 °C - 30 °C (-22 °F - 86 °F)	0 °C - 50 °C (32 °F - 122 °F)
	-15 °C - 50 °C (5 °F - 122 °F) (Madalatemperatuuriliste jahutus-süsteemidega mudelitel)		
	0 °C - 60 °C (32 °F - 140 °F) (Spetsiaalsetel mudelitel troopikatingimuste jaoks)		0 °C - 60 °C (32 °F - 140 °F) (Spetsiaalsetel mudelitel troopikatingimuste jaoks)

ELEKTRILISE LISAKÜTTEKEHAGA VÄLISSEADMED

Kui välis-temperatuur alla 0 °C (32 °F), soovitame tungivalt hoida seadet sujuva töötamise tagamiseks pidevalt sisselülitatuna.

Fikseeritud töökiirusega mudelid

	Jahutusrežiim	Soojendusrežiim	Kuivatusrežiim
Ruumi temperatuur	17 °C - 32 °C (62 °F - 90 °F)	0 °C - 30 °C (32 °F - 86 °F)	10 °C - 32 °C (50 °F - 90 °F)
Välis-temperatuur	18 °C - 43 °C (64 °F - 109 °F)	-7 °C - 24 °C (19 °F - 75 °F)	11 °C - 43 °C (52 °F - 109 °F)
	-7 °C - 43 °C (19 °F - 109 °F) (Madalatemperatuuriliste jahutus-süsteemidega mudelitel)		18 °C - 43 °C (64 °F - 109 °F)
	18 °C - 52 °C (64 °F - 126 °F) (Spetsiaalsetel mudelitel troopikatingimuste jaoks)		18 °C - 52 °C (64 °F - 126 °F) (Spetsiaalsetel mudelitel troopikatingimuste jaoks)

MÄRKUS: Suhteline õhuniiskus ruumis on alla 80%. Kui kliimaseade töötab sellest väärtusest niiskemates tingimustes, võib selle pinnale koguneda kondensaati. Seadke õhu vertikaalse suunamise ribid maksimaalse nurga alla (vertikaalselt põranda suunas) ja lülitage ventilaator suurele töökiirusele (HIGH).

Seadme jõudluse edasiseks optimeeriseks toimige järgnevalt:

- Hoidke uksed ja aknad kinni.
- Piirake energiatarvetkasutamist, kasutades taimeri sisse- ja väljalülitamisfunktsioone (TIMER ON ja TIMER OFF).
- Ärge katke õhu sisenemis- ja väljumisavasid kinni.
- Kontrollige ja puhastage regulaarselt õhufiltreid.

Selle juhendiga ei ole kaasas infrapunapuldi kasutusjuhend. Kõik funktsioonid ei ole kliimaseadmelt juhitavad, kontrollige ostetud toote siseseadme näidikut ja pulti.

Muud funktsioonid

- Automaatne taaskäivitus (mõnedel seadmetel)**
 Kui seadme toitepinge kaob, taaskäivitub seade pärast toite taastamist automaatselt endiste seadetega.
- Hallitusevastane funktsioon (mõnedel seadmetel)**
 Peale seadme jahutus- (COOL), automaat- (AUTO (COOL)) või kuivatusrežiimist (DRY) väljalülitamist jätkab kliimaseade töötamist väga madalal jõudlusel, kuivatamaks kondenseeruvat vett ja takistamaks hallituse kasvamist.
- Juhtmevaba juhtimine (mõnedel seadmetel)**
 Juhtmevaba juhtimine võimaldab kliimaseadet juhtida mobiiltelefonilt Wifi-ühenduse kaudu. USB seadmetele tohib ligi pääseda ning neid vahetada ja hooldada professionaalne personal.
- Ribide nurga mällujätmine (mõnedel mudelitel)**
 Seadme sisselülitamisel liiguvad ribad automaatselt varem kasutatud nurga alla.
- Külmutusaine lekke tuvastamine (mõnedel mudelitel)**
 Külmutusaine lekke tuvastamisel näitab siseseadme näidikul automaatselt „EC“ või „ELOC“ või vilgutab LED tulesid (mudelist sõltuvalt).
- Soojendus madala välistemperatuuri korral**
 Täiustatud invertertehnoloogia, mis talub kõige äärmuslikumaidki ilmastikutingimusi. Võimaldab nautida mugavat õhusoojendust isegi siis, kui välistemperatuur on lausa nii madal kui -30 °C (-22 °F).
- Mõõdukas jahutus**
 Madalatemperatuurilise jahutusrežiimi korral muudetakse välisseadme ventilaatori töökiirust vastavalt kondensaatori temperatuurile ja kliimaseade võib töötada sujuvalt lausa nii madalal temperatuuril kui -15 °C (5 °F).

Nutika anduri funktsioon (mõnedel seadmetel)

- Nutika anduri režiimi korral juhitakse süsteemi nutikalt. See suudab tuvastada ruumis tegutseva inimese. Õhuvool võib olla suunatud inimestest eemale, kuid see võib ka nende liikumist järgida.
- Jahutusrežiimi kasutamise korral 30 minutit eemal olles väheneb energia säästmiseks seadme töökiirus automaatselt (ainult inverteriga mudelitel). See funktsioon ei toimi, kui valgusandur tuvastab, et valgus on välja lülitatud.
- Kui ruumi temperatuur on seatud vahemikku 32 °C kuni 40 °C (90 °F kuni 104 °F), on õhuvoolu inimesi järgiv funktsioon välja lülitatud.

8 °C ja 12 °C (46 °F & 54 °F) soojendusfunktsioon

Kui kliimaseade töötab soojendusrežiimis seatud temperatuuriga 16 °C (60 °F), läbib see temperatuurinupu vajutamisel ühe sekundi jooksul kaks korda järgmised töörežiimid: 8 °C (46 °F) soojendus → 12 °C (54 °F) soojendus → Endine soojendusrežiim.

Unerežiim (SLEEP)

Unefunktsiooni kasutatakse magamise ajal energiatarbe vähendamiseks (kui mugava enesetunde saamiseks pole vaja samu temperatuuriväärtusi).

Seda funktsiooni saab lülitada vaid puldilt. Unefunktsioon ei ole kasutatav tuulutus- (FAN) või kuivatusrežiimis (DRY).

Enne magamaminekut vajutage **SLEEP**-nuppu. Jahutusrežiimis (COOL) seade tõstab ühe tunni pärast temperatuuri 1 °C (2 °F) võrra ja teise tunni pärast veel 1 °C (2 °F) võrra. Kui seade on soojendusrežiimis (HEAT), langetab seade ühe tunni pärast temperatuuri 1 °C (2 °F) võrra ja teise tunni pärast veel 1 °C (2 °F) võrra.

Unerežiim katkeb 8 tunni möödudes ja süsteem jätkab eelmise seadistusega töötamist.

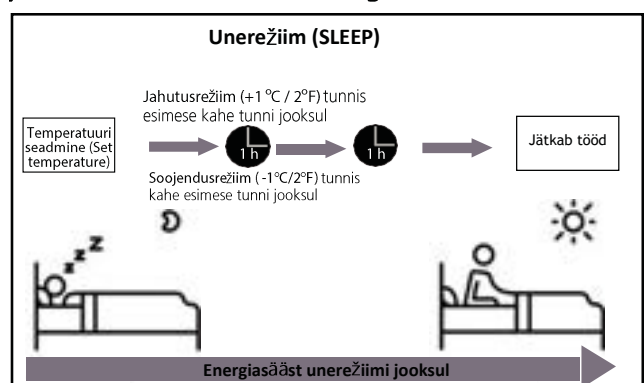

Õhuvoolu nurga seadmine

• Õhuvoolu vertikaalse nurga seadmine

Sisselülitatud seadme korral kasutatakse õhuvoolu suuna seadmiseks nuppu **SWING (vertikaalse õhuvoolu pööramine)**.

1. Ribide aktiveerimiseks vajutage üks kord puldi nuppu **SWING (vertikaalse õhuvoolu pööramine)**. Iga nupuvajutuse järel muutub ribide asend 6° võrra. Hoidke nuppu eelistatud suuna saavutamiseni all (vt **Joonis A**)

2. Resti pidevalt üles ja alla liikuma panemiseks vajutage 2 sekundi jooksul nuppu **SWING (vertikaalse õhuvoolu pööramine)**.

Automaatfunktsiooni peatamiseks vajutage nuppu uuesti.

• Õhuvoolu horisontaalse nurga seadmine

Sisselülitatud seadme korral kasutage õhuvoolu suuna reguleerimiseks nuppu **SWING (horisontaalse õhuvoolu pööramine)**.

1. Ribide aktiveerimiseks vajutage üks kord puldi nuppu **SWING (horisontaalse õhuvoolu pööramine)**. Iga nupuvajutuse järel muutub ribide asend 6° võrra. Hoidke nuppu eelistatud suuna saavutamiseni all (vt **Joonis B**)

2. Resti pidevalt vasakule ja paremale liikuma panekuks vajutage ja hoidke 2 sekundi jooksul all nuppu **SWING (horisontaalse õhuvoolu pööramine)**.

Automaatfunktsiooni peatamiseks vajutage nuppu uuesti.

MÄRKUS RIBIDE KOHTA

Ärge liigutage ribisid käsitsi. See põhjustab, et ribid ei liigu enam sünkroonselt välja mineku. Sel juhul lülitage seade välja, ühendage mõneks sekundiks toide lahti ja taaskäivitage. See lähtestab ribid.

• Nutika anduri funktsioon

Õhuvoolu poolt inimeste järgimise või õhuvoolu inimestest eemale suunamise funktsiooni valimiseks vajutage sisselülitatud seadme korral puldil nutika anduri nuppu.

Nutikas anduri suudab registreerida inimeste tegutsemise ruumis, reguleerides horisontaalse õhuvoo nurka nii, et sisse lülituks õhuvoolu poolt inimeste järgimise või õhuvoolu inimestest eemale suunamise funktsioon.

MÄRKUS: Õhuvoolu poolt inimeste järgimise funktsioon on saadaval ainult ühe inimese ala jaoks. Puldil pööramisnuppu (SWING) vajutamine lülitab selle funktsiooni automaatselt välja.

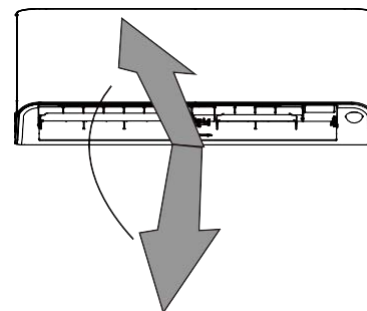

Joonis A

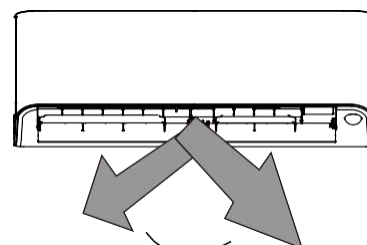

Joonis B

⚠ ETTEVAATUST

Ärge pange sõrmi ventilaatori ja seadme imemispoole lähedale. Seadme sees olev kiirelt pöörlev ventilaator võib põhjustada kehavigastusi.

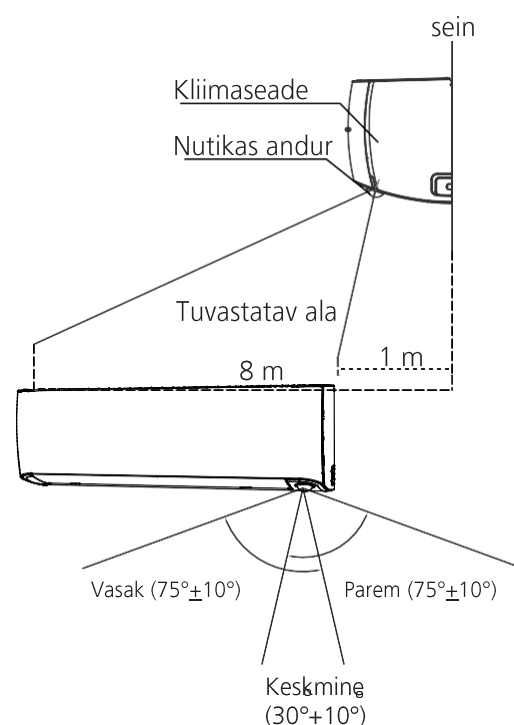

Näiteks: Tuvastatav ala 25° juures °
Tuvastatav ala sõltub ruumi temperatuurist

Joonis C

Käsirežiim (ilma puldita)

Kuidas kasutada seadet ilma puldita

Juhul kui pult ei tööta, saab seadet siseseadmelmel asuvat käsitsijuhtimisnuppu **MANUAL CONTROL** kasutades käsitsi juhtida. Pidage meeles, et käsitsijuhtimine ei ole pikaajaline lahendus ja seadme juhtimiseks soovitatakse tungivaltl kasutada pulti.

ENNE KÄSIJUHTIMIST

Lülitage seade enne käsitsijuhtimist välja.

Seadme käsitsi juhtimiseks:

1. Tõstke siseseadme esipaneeli üles, kuni see kinnitub klõpsatusega oma kohale.
2. Otsige näidikukarbi parempoolselt küljelt üles **käsitsijuhtimisnupp**.
3. Võimendatud automaatrežiimi (FORCED AUTO) sisselülitamiseks vajutage üks kord **käsitsijuhtimisnupp**.
4. Sundjahutusrežiimi (FORCED COOLING) sisselülitamiseks vajutage veel kord **käsitsijuhtimisnupp**.
5. Seadme väljalülitamiseks vajutage **käsitsijuhtimisnupp** kolmandat korda.
6. Sulgege esipaneel

⚠ ETTEVAATUST

Käsitsijuhtimisnupp on mõeldud testimiseks ja avariiolukordades kasutamiseks. Kasutage seda funktsiooni ainult juhul, kui pult on kadunud ja see on tingimata vajalik. Seadme normaalse töö taastamiseks kasutage seadme aktiveerimiseks pulti

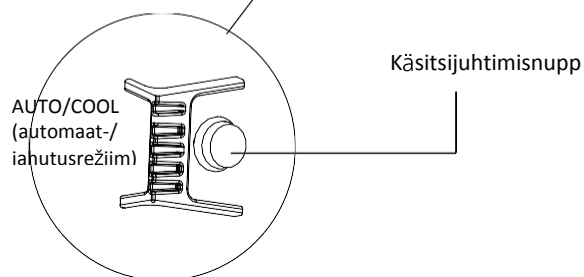
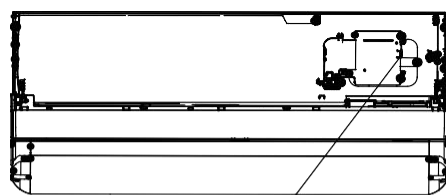

Hooldus ja korrashoid

Siseseadme puhastamine

⚠ ENNE SEADME PUHASTAMIST VÕI HOOLDAMIST

ÜHENDAGE KLIIMASEADE ENNE PUHASTAMIST VÕI HOOLDAMIST VÄLJA JA ELEKTRIVÕRGUST LAHTI.

⚠ ETTEVAATUST

Kasutage seadme puhastamiseks ainult pehmet kuiva lappi. Eriti musta seadme korral võib puhastamiseks kasutada sooja vee niisutatud lappi.

- **Ärge** kasutage seadme puhastamiseks kemikaale või keemiliselt töödeldud lappe
- **Ärge** kasutage seadme puhastamiseks benseeni, värvivedeldajaid, poleerimispulbreid ega muid lahusteid. Need võivad põhjustada plastdetailide pragunemist või deformeerumist.
- **Ärge** kasutage seadme esipaneeli puhastamiseks kuumemat vett kui 40 °C (104 °F). See võib põhjustada paneeli deformeerumist või värvi muutust.

Õhufiltri puhastamine

Ummistunud õhufilter võib põhjustada seadme jahutustõhususe vähenemist ja mõjuda halvasti ka tervisele. Puhastage õhufiltrit iga kahe nädala tagant.

- 1 Tõstke siseseadme esipaneel üles.
- 2 Vajutage luku vabastamiseks filtri otsas olevat sakk ja tõmmake enda poole.
- 3 Tõmmake filter välja.
- 4 Kui filter on varustatud väikese õhuvärskendusfiltriga, klõpsake see suurema filtri küljest lahti. Puhastage õhuvärskendusfiltrit käsitolmuimejaga.
- 5 Puhastage suurt filtrit sooja seebiveega. Kasutage kindlasti õrnatoimelist puhastusainet.

- 6 Loputage filtrit puhta veega ja raputage üleliigne vesi maha.
- 7 Kuivatage filtrit jahedas kuivas kohas ja hoidke otsese päikesevalguse kätte sattumast.
- 8 Kinnitage kuivanud õhuvärskendusfilter suure filtri külge ja lükake tagasi siseseadmesse.
- 9 Sulgege siseseadme esipaneel.

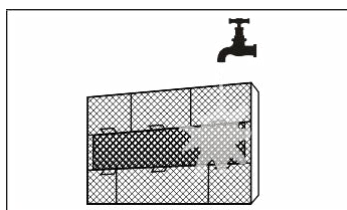
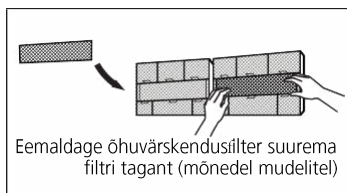
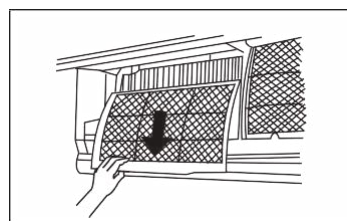
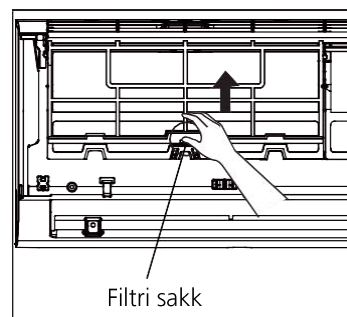

⚠ ETTEVAATUST

Õhuvärskendusfiltrit (plasma) ei tohi vähemalt 10 minuti jooksul peale seadme väljalülitamist puudutada.



ETTEVAATUST

- Enne filtri vahetamist või puhastamist lülitage seade välja ja ühendage elektritoitest lahti.
- Filtri eemaldamisel ei tohi seadmes olevaid metalloosi puudutada. Teravad metallservad võivad sisse lõigata.
- Ärge kasutage siseseadme sisemuse puhastamiseks vett. See võib rikkuda isolatsiooni ja põhjustada elektrilöögi.
- Ärge asetage filtrit kuivatamise ajal otsese päikesevalguse kätte. Sel juhul võib filter kokku tõmbuda.

Õhufiltrite meeldetuletused (lisavarustuses)

Õhufiltri puhastamise meeldetuletaja

Peale 240 kasutustundi hakkab siseseadme näidikul vilkuma „CL“ See tuletab meelde filtri puhastamise vajadust. 15 sekundi pärast naaseb seade eelmise näidu juurde.

Meeldetuletuse lähtestamiseks vajutage puldil 4 korda **LED**-nuppu või 3 korda **käitsijuhtimise** nuppu. Kui meeldetuletuse lähtestamine ei õnnestunud, hakkab näit CL seadme taaskäivitamisel jälle vilkuma.

Õhufiltri vahetamise meeldetuletus

2880 kasutustunni järel hakkab siseseadmel vilkuma „nF“. See tuletab meelde filtri vahetamise vajadust. 15 sekundi pärast naaseb seade eelmise näidu juurde.

Meeldetuletuse lähtestamiseks vajutage puldil 4 korda **LED** nuppu või 3 korda **käitsijuhtimise** nuppu. Kui meeldetuletuse lähtestamine ei õnnestunud, hakkab seadme taaskäivitamisel jälle vilkuma „nF“ näidik.



ETTEVAATUST

- Laske kõik välisseadme hooldus- ja puhastustööd teostada volitatud müügiesindusel või litsenseeritud hooldustehnikul.
- Laske kõik seadme remonttööd teostada volitatud müügiesindusel või litsenseeritud hooldustehnikul.

Hooldus – kui seade on pikemat aega kasutamata

Kui kliimaseadet pikema aja jooksul ei kasutata, toimige järgnevalt:

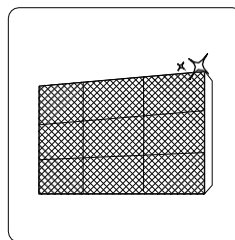

Puhastage kõik filtrid

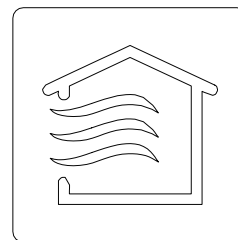

Lülitage sisse tuulutusrežiim (FAN) sisse, kuigi seade on täiesti kuivanud



Lülitage seade välja ja ühendage elektritoitest lahti

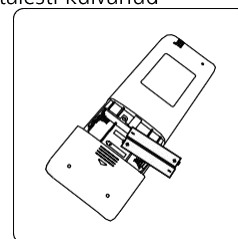

Eemaldage puldist patareid

Hooldamine – Hooajaelne kontrollimine

Peale pikemat mittekasutamise perioodi või enne sagedase kasutamise perioodi toimige järgnevalt:

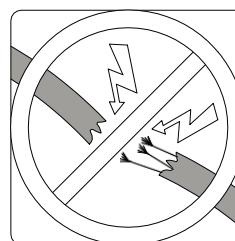

Kontrollige juhtmed vigastuste suhtes

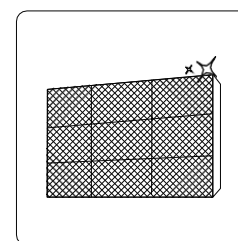

Puhastage kõik filtrid



Veenduge lekete puudumises

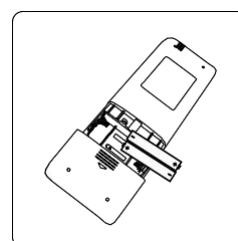

Vahetage patareid

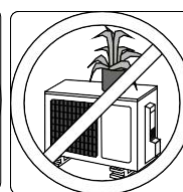
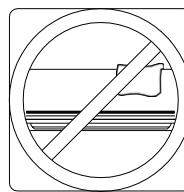

Veenduge, et õhu sisse- ja väljavooluavad ei oleks kinni kaetud.

Tõrkepõhjuste otsing



OHUTUSJUHISED

Kui juhtub ÜKS allpool kirjeldatud olukord, lülitage seade kohe välja!

- Toitejuhe on kahjustatud või ebanormaalselt soe
- Tunda on kärshaisu
- Seade teeb valju või ebanormaalselt häält
- Sulavkaitse põleb läbi või kaitaselüliti lülitub sageli välja
- Seadmesse satub vett või mõni kõrvaline ese

ÄRGE PROOVIGE NEID VIGU ISE PARANDADA! VÕTKE KOHE ÜHENDUST VOLITATUD HOOLDUSTEENUSE PAKKIJAGA!

Tavalised probleemid

Järgnevad probleemid ei kujuta endast rikkeid ega nõua enamasti remonti.

Probleem	Võimalikud lahendused
Seade ei lülitu sisse ja väljalülitamise lüliti (ON/OFF) vajutamisel sisse	Seade on varustatud 3-minutilise ülekoormusevastase kaitsefunktsiooniga. Kolmeminutilise väljalülituse järel saab seadme uuesti käivitada.
Seade lülitub jahustus-/soojendusrežiimilt (COOL/HEAT) tuulutusrežiimile (FAN)	Seade võib härmatise tekke takistamiseks seadistust vahetada. Temperatuuri tõustes hakkab seade tööle jälle varem valitud režiimis. On saavutatud etteantud temperatuur, mille juures seade lülitab kompressori välja. Kui temperatuur jälle muutub, jätkab seade tööd.
Siseseadmest tuleb valget udu	Niisketes regioonides võib suur temperatuurierinevus ruumitemperatuuri ja konditsioneeritud õhu temperatuuri vahel põhjustada valge udu tekkimise.
Nii sise- kui välisseadmest tuleb valget udu.	Kui seade peale sulatusprotsessi taaskäivitud soojendusrežiimis (HEAT), võib valget udu tulla sulatusprotsessi käigus genereeritud niiskuse tõttu.
Siseseade tekitab müra	Ribide asendi lähtestamisel võib tekkida õhuvuhin. Peale seadme soojendamisrežiimis (HEAT) kasutamist võib plastikdetailide paisumise ja kokkutõmbumise tõttu tekkida kriuksuv heli.
Nii sise- kui välisseade tekitavad müra	Madal sisisev heli töötamise ajal Tegemist on normaalse nähtusega, mis on põhjustatud külmutusgaasi läbi sise- ja välisseadme voolamisest. Madal sisisev heli, kui seade käivitub, on just seiskunud või sulatab end. Tegemist on normaalse nähtusega, mis on põhjustatud külmutusgaasi peatumisest või suunavahetusest. Kriuksuv heli: Temperatuuri muutustest tingitud plast- ja metallosade normaalne paisumine ja kokkutõmbumine töötamise ajal võib põhjustada kriuksuvaid helisid.

Probleem	Võimalikud lahendused
Välisseade tekitab müra	Välisseade tekitab sõltuvalt kasutatavast töörežiimist erinevaid helisid.
Sise- või välisseadmest tuleb tolmu	Seadmesse võib pikemate seisakuperioodide jooksul koguneda tolmu, mida hakkab seadmest peale selle käivitamist eralduma. Selle ärahoidmiseks kaetakse seade pikkade seisakuperioodide ajaks kinni.
Seade eritab halba lõhna	Seade võib imada endasse keskkonnast pärit lõhnu (mööblit, toidu valmistamist, suitsetamisest jne), mida hakkab seadme töötamise ajal eralduma. Seadme filtrid on hallitanud ja vajavad puhastamist.
Välisseadme ventilaator ei tööta	Seadme töö optimeerimiseks kontrollige töö käigus ventilaatori töökiirust.
Seade töötab katkendlikult, ettearvamatult või ei reageeri	Raadiohäired mobiilsidemastidest ja vahevõimenditest võivad seadme talitlust häirida. Sellisel juhul võib proovida järgmist: <ul style="list-style-type: none"> • Ühendage elektritoide korraks lahti. • Vajutage seadme töö taaskäivitamiseks puldil sisse- ja väljalülitamise lülitit.
MÄRKUS: Probleemi jätkumise korral võtke ühendust kohaliku müügiesindusega või lähima klienditeeninduskeskusega. Kirjeldage täpselt seadme riket ja teatage ka seadme mudelinumber.	

Tõrkepõhjuste otsing

Probleemide tekkimisel kontrollige enne remondifirma poole pöördumist alljärgnevaid punkte.

Probleem	Võimalikud põhjused	Lahendus
Nõrk jahutusjõudlus	Temperatuur võib olla ruumi jaoks seatud õhutemperatuurist kõrgem	Alandage temperatuuri
	Sise- või välisseadme soojusvaheti on must	Puhastage soojusvahetit.
	Õhufilter on must	Eemaldage filter ja puhastage seda vastavalt juhenditele
	Ühe või teise seadme õhu sisenemis- või väljumisavad on ummistunud	Lülitage seade välja, eemaldage takistus ja lülitage seade uuesti sisse
	Uksed ja aknad on lahti	Veenduge, et ukсед ja aknad on seadme kasutamise ajal suletud
	Päikese poolt tekitatav liigne soojus	Kõrge temperatuuri või ereda päikesevalguse ajaks sulgege aknad ja tõmmake kardinad ette
	Ruumis on liiga palju soojusallikaid (inimesed, arvutid, elektroonikaseadmed jne)	Vähendage soojusallikate arvu
	Pikaajalise kasutamise käigus toimunud lekete tõttu on külmutusainet väheks jäänud	Kontrollige lekkeid, vajaduse korral tihendage ühendused ja lisage külmutusainet
	Sisse on lülitatud VAIKNE REŽIIM (SILENCE) (lisavarustuses)	VAIKNE REŽIIM võib töökiirust alandades seadme jõudlust vähendada. Lülitage VAIKNE režiim välja.

Probleem	Võimalikud põhjused	Lahendus
Seade ei tööta	Elektritoite katkestus.	Oodake elektritoite taastumist.
	Elektritoide on välja lülitatud	Lülitage elektritoide sisse
	Kaitse on läbi põlenud	Vahetage sulavkaitse ära
	Puldi patareid on tühjad	Vahetage patareid ära
	Rakendunud on seadme 3-minutiline kaitse	Oodake enne seadme taaskäivitamist kolm minutit
	Taimer on sisse lülitatud	Lülitage taimer välja
Seade käivitub ja seiskub sageli	Süsteemis on liiga palju või liiga vähe külmutusainet.	Kontrollige lekkeid ja lisage külmutusainet.
	Süsteemi on pääsenud kokkusurumatu gaas või niiskus.	Tühjendage süsteem ja täitke uuesti külmutusainega
	Kompressor on rikkis	Vahetage kompressor välja.
	Pinge on liiga kõrge või liiga madal	Paigaldage pinge reguleerimiseks manostaat
Kehv soojendusjõudlus	Välitemperatuur on liiga madal	Kasutage lisakütteseadet
	Külm õhk tungib uste ja akende kaudu sisse	Veenduge, et kõik ukсед ja aknad on kasutamise ajal suletud
	Pikaajalise kasutamise käigus toimunud lekete tõttu on külmutusainet väheks jäänud	Kontrollige lekkeid, vajaduse korral tihendage ühendused ja lisage külmutusainet
Näidiku tuled vilguvad ikka	Seade võib lõpetada töö või jätkata töötamist turvarežiimil. Kui näidiku tuled vilguvad ikka või näidikule ilmuvad veakoodid, oodake 10 minutit. Probleem võib ise kaduda.	
Siseseadme näidikule ilmuvad allnäidatud tähtedega algavad veakoodid:	Kui seda ei juhtu, ühendage korraks elektritoide lahti. Lülitage seade sisse. Probleemi püsimise korral katkestage elektritoide ja võtke ühendust lähima hoolduskeskusega.	
	<ul style="list-style-type: none"> • E(x), P(x), F(x) • EH(xx), EL(xx), EC(xx) • PH(xx), PL(xx), PC(xx) 	

MÄRKUS: Kui probleemid peale ülaltoodud kontrollimist ja diagnostikat jätkuvad, lülitage seade kohe välja ja võtke ühendust volitatud hoolduskeskusega.