

Серия
ВЕНТС ВКВ
ВЕНТС ВКВц
ВЕНТС ВКВА

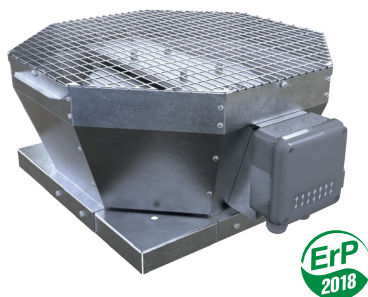

Серия
ВЕНТС ВКГ
ВЕНТС ВКГц

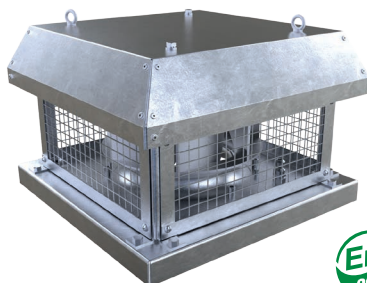

Жесткое крепление к неподвижной ровной поверхности осуществляется с помощью присоединительной пластины. При монтаже вентиляторов серии ВКГ непосредственно на кровле с ровной поверхностью необходимо предусмотреть подставку во избежание попадания воды и снега в вытяжное отверстие вентиляционной шахты.

Электрическое подключение и установка должны выполняться согласно инструкции и электрической схеме, указанной на клеммной коробке.

Для соединения вентиляторов с круглыми воздуховодами применяются дополнительные принадлежности: клапан ККВ, гибкая вставка ГВК, контрфланец ФКВ. Для монтажа вентиляторов на плоской поверхности применяется монтажная рама РКВ.

Центробежные крышные вентиляторы с вертикальным выбросом воздуха.
Максимальный расход воздуха – **17010 м³/ч**

Центробежные крышные вентиляторы с горизонтальным выбросом воздуха.
Максимальный расход воздуха – **17010 м³/ч**



Модель ВЕНТС ВКВ



Модель ВЕНТС ВКГ

■ **Применение**

Вытяжные системы вентиляции коммерческих, офисных и других общественных или промышленных помещений. Используются для монтажа на крыше зданий. Совместимы с воздуховодами диаметром от 200 до 630 мм. Подходят для крыш любого типа, а также вертикальных вентиляционных шахт.

■ **Конструкция**

Корпус вентилятора изготовлен из стали с полимерным покрытием (модели ВЕНТС ВКВ и ВЕНТС ВКГ), алюминия (ВЕНТС ВКВА), оцинкованной стали (ВЕНТС ВКВц, ВЕНТС ВКГц).

■ **Электродвигатель**

Двух-, четырех- или шестиполюсные асинхронные двигатели в одно- или трехфазном исполнении с внешним ротором и центробежным рабочим колесом с назад загнутыми лопатками. Двигатель оснащен встроенной тепловой защитой с авто-

матическим перезапуском. Применение в двигателе подшипников качения обеспечивает большой срок эксплуатации. Для достижения точных характеристик, низкого уровня шума и безопасной работы вентилятора каждая турбина при сборке проходит динамическую балансировку. Двигатели в вентиляторах имеют классы защиты IP44, IP54.

■ **Регулирование скорости**

Плавное регулирование скорости с помощью тиристорного регулятора или ступенчатое – с помощью автотрансформаторного регулятора скорости. К одному регулирующему устройству могут подключаться несколько вентиляторов, при условии, что общая мощность и рабочий ток не будут превышать номинальные параметры регулятора.

■ **Монтаж**

Вентилятор устанавливается на кровле непосредственно над вентиляционным каналом или шахтой.

Условное обозначение

Серия и вариант исполнения	Материал корпуса	Исполнение двигателя		Типоразмер турбины
		Кол-во полюсов	Фазность	
ВЕНТС ВКВ: с вертикальным выбросом ВЕНТС ВКГ: с горизонтальным выбросом	ц: сталь оцинкованная (базовое исполнение) А: алюминий _: сталь с полимерным покрытием	2 4 6	Е: однофазный Д: трехфазный	190; 220; 225; 250; 280; 310; 355; 400; 450; 500; 560; 630; 710

Принадлежности



Гибкая вставка

Контрфланец

Монтажная рама

Шумоглушители

Обратный клапан

Воздушная заслонка

Регуляторы скорости

Габаритные размеры вентиляторов

Тип	Размеры, мм			ØD, присоединительный размер для подключения фланца	Масса, кг	
	A	B	C			
ВКВ/ВКВц/ВКВА 2E 190	417	355	170	213	7	
ВКВ/ВКВц/ВКВА 2E 220*			190			
ВКВ/ВКВц/ВКВА 2E 225*			215			
ВКВ/ВКВц/ВКВА 4E 225*	481	425	240	285	9	
ВКВ/ВКВц/ВКВА 2E 250			240			
ВКВ/ВКВц/ВКВА 4E 250			276			
ВКВ/ВКВц/ВКВА 4E 280	547	425	276	291	13	
ВКВ/ВКВц/ВКВА 2E 310	613	477	300	285	20	
ВКВ/ВКВц/ВКВА 4E 310*				285	19	
ВКВ/ВКВц/ВКВА 4Д 310*				300	26	
ВКВ/ВКВц/ВКВА 4E 355	738	598	375	438	33	
ВКВ/ВКВц 4E 400					31	
ВКВ/ВКВц 6E 400					33	
ВКВ/ВКВц 4Д 400	859	668	430	445	41	
ВКВ/ВКВц 4E 450						430
ВКВ/ВКВц 6E 450						425
ВКВ/ВКВц 4Д 450	859	668	460	445	52	
ВКВ/ВКВц 6E 500*						445
ВКВ/ВКВц 4Д 500*						460
ВКВ/ВКВц 6Д 500*	859	833	485	605	63	
ВКВ/ВКВц 4Д 560						485
ВКВ/ВКВц 6Д 560						485
ВКВ/ВКВц 6Д 630*	951	939		600	81	
ВКВ/ВКВц 6Д 710*	992	939		674	114	

*Крепление контрфланца (не входит в состав изделия) выполняется вместе со впускным кольцом.

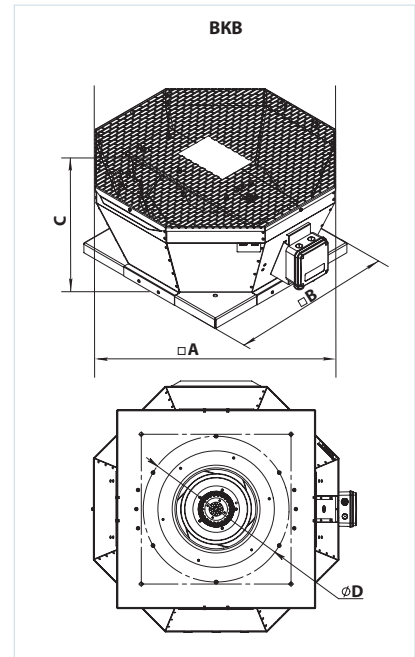

Габаритные размеры вентиляторов

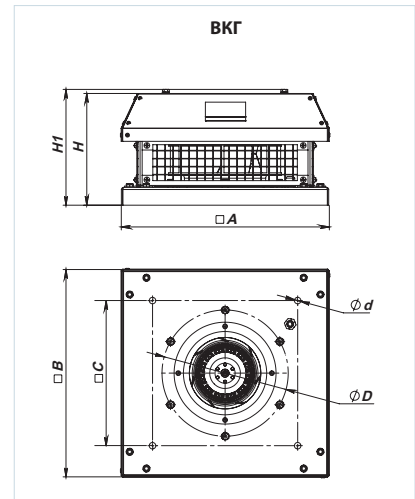
Тип	Размеры, мм						ØD, присоединительный размер для подключения фланца	Масса, кг
	H	H1	A	B	ØD	Ød		
ВКГ/ВКГц 2E 190	189	195	351	350	245	11	213	8,2
ВКГ/ВКГц 2E 220	180	186	337	338				
ВКГ/ВКГц 2E 225	210	217	351	350				
ВКГ/ВКГц 4E 225	233	240	351	350	11		210	8,8
ВКГ/ВКГц 2E 250	237	244	451	450	330	11	285	12,7
ВКГ/ВКГц 4E 250	265	272						
ВКГ/ВКГц 4E 280	265	272						
ВКГ/ВКГц 2E 310	251	258	451	450	330	11	291	13,5
ВКГ/ВКГц 4E 310	287	294						
ВКГ/ВКГц 4Д 310	287	294						
ВКГ/ВКГц 4E 355	322	361	625	620	450	11	438	28,3
ВКГ/ВКГц 4Д 355	347	386						
ВКГ/ВКГц 4E 400	376	415						
ВКГ/ВКГц 6E 400	376	415	710	700	535	11	605	32,7
ВКГ/ВКГц 4Д 400	376	415						
ВКГ/ВКГц 4E 450	420	459						
ВКГ/ВКГц 6E 450	420	459	710	700	535	11	605	45,6
ВКГ/ВКГц 4Д 450	461	501						
ВКГ/ВКГц 6E 500	461	501						
ВКГ/ВКГц 4Д 500	490	530	900	895	750	11	605	46,6
ВКГ/ВКГц 6Д 500	461	501						
ВКГ/ВКГц 6E 560	461	501						
ВКГ/ВКГц 4Д 560	489	528	1000	990	840	20	674	76,4
ВКГ/ВКГц 6Д 560	489	528						
ВКГ/ВКГц 6Д 630	520	560						
ВКГ/ВКГц 6Д 710	570	619	1060	1050	840	20	674	96,3
ВКГ/ВКГц 6Д 710	570	619	1060	1050	840	20	674	134

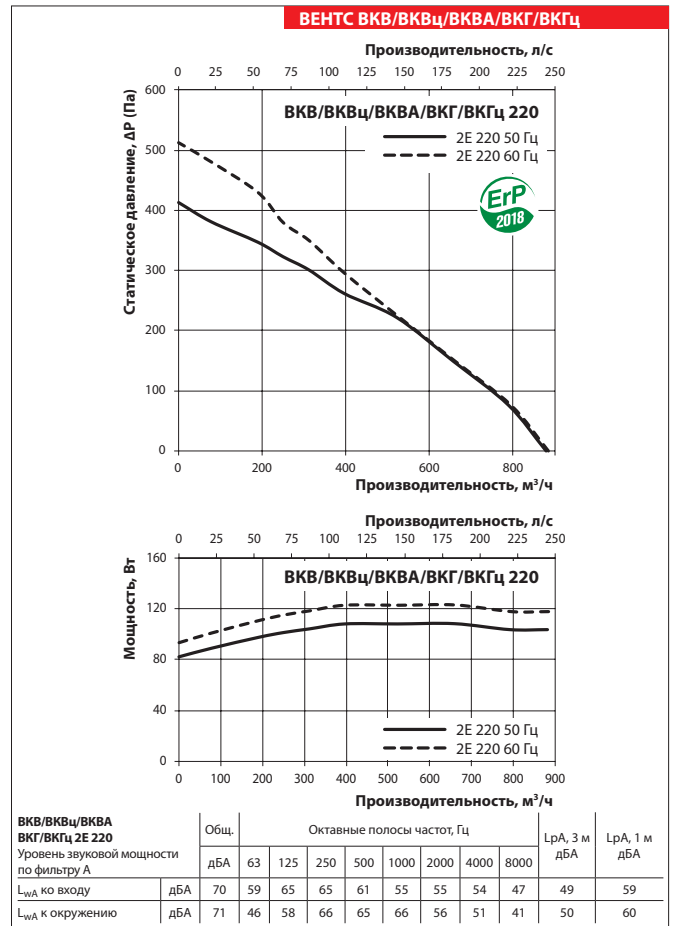
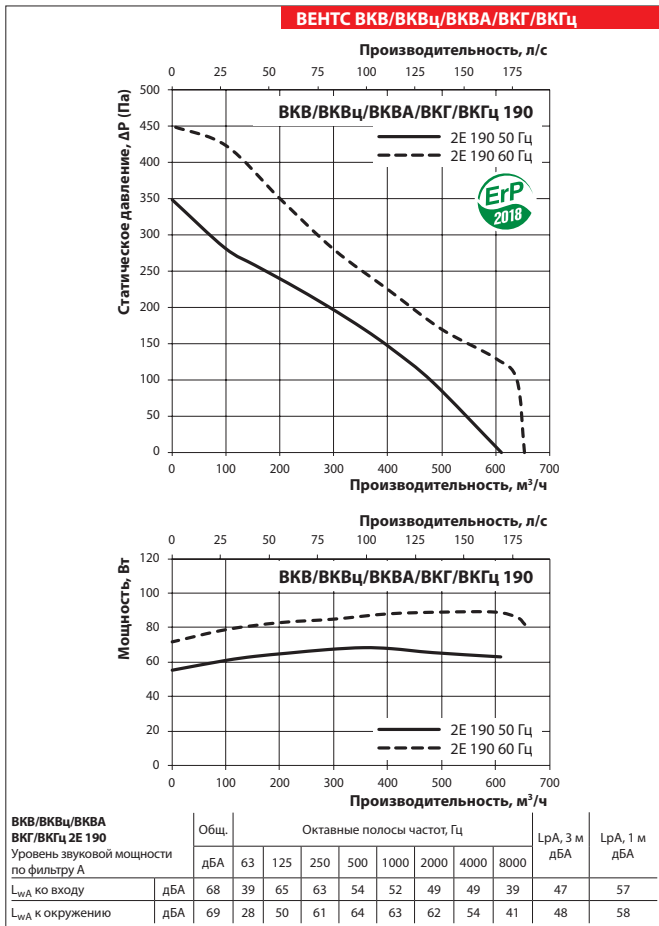

Технические характеристики

	ВКВ/ВКВц/ ВКВА/ВКГ/ВКГц 2E 190		ВКВ/ВКВц/ ВКВА/ВКГ/ВКГц 2E 220	
Напряжение, В	1~230		1~230	
Частота, Гц	50	60	50	60
Мощность, Вт	69	89	108	118
Ток, А	0,30	0,40	0,49	0,54
Максимальный расход воздуха, м³/ч	610	654	880	883
Частота вращения, мин ⁻¹	2680	2980	2580	2840
Уровень звукового давления на расст. 3 м, дБА	48	49	50	51
Температура перемещаемого воздуха, °С	-25...+50		-25...+50	
Степень защиты	IPX4		IPX4	
Степень защиты двигателя	IP44		IP44	
Класс энергоэффективности	C	-	C	-



Технические характеристики

	ВКВ/ВКВц/ВКВА/ВКГ/ВКГц 2E 225		ВКВ/ВКВц/ВКВА/ВКГ/ВКГц 4E 225		ВКВ/ВКВц/ВКВА/ВКГ/ВКГц 2E 250		ВКВ/ВКВц/ВКВА/ВКГ/ВКГц 4E 250	
Напряжение, В	1~230		1~230		1~230		1~230	
Частота, Гц	50	60	50	60	50	60	50	60
Мощность, Вт	123	169	49	49	184	232	48	48
Ток, А	0,54	0,70	0,22	0,22	0,81	0,90	0,23	0,23
Максимальный расход воздуха, м³/ч	915	1 010	738	738	1 450	1 320	820	820
Частота вращения, мин ⁻¹	2790	2820	1400	1400	2480	2320	1440	1440
Уровень звукового давления на расст. 3 м, дБА	51	52	45	45	54	53	46	46
Температура перемещаемого воздуха, °С	-25...+50		-25...+50		-25...+50		-25...+50	
Степень защиты	IPX4		IPX4		IPX4		IPX4	
Степень защиты двигателя	IP44		IP44		IP44		IP44	
Класс энергоэффективности	C		-		B		-	

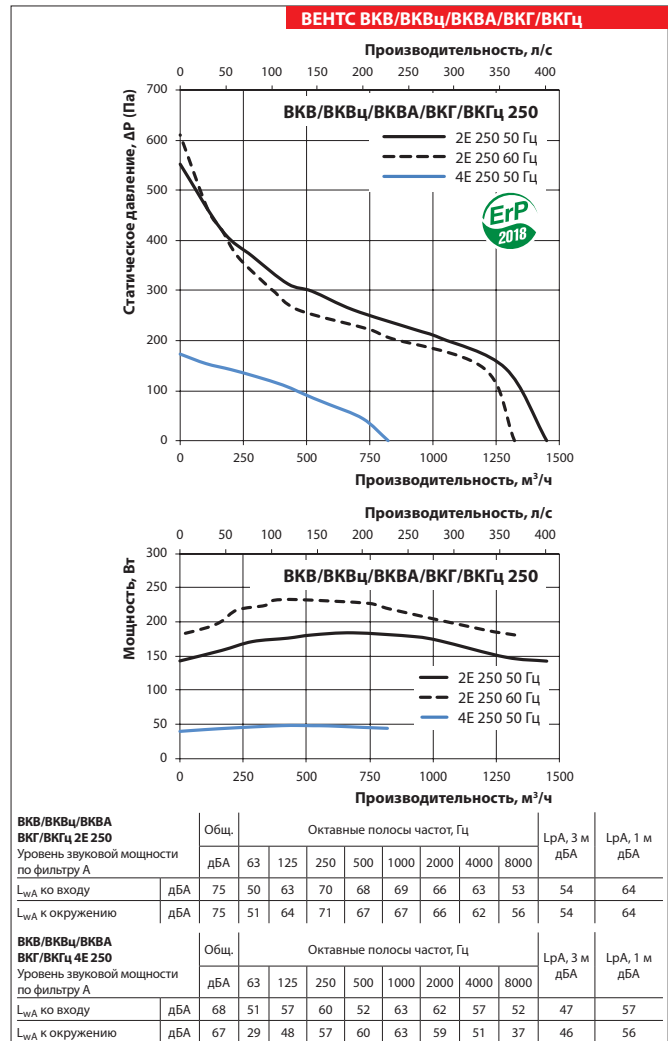
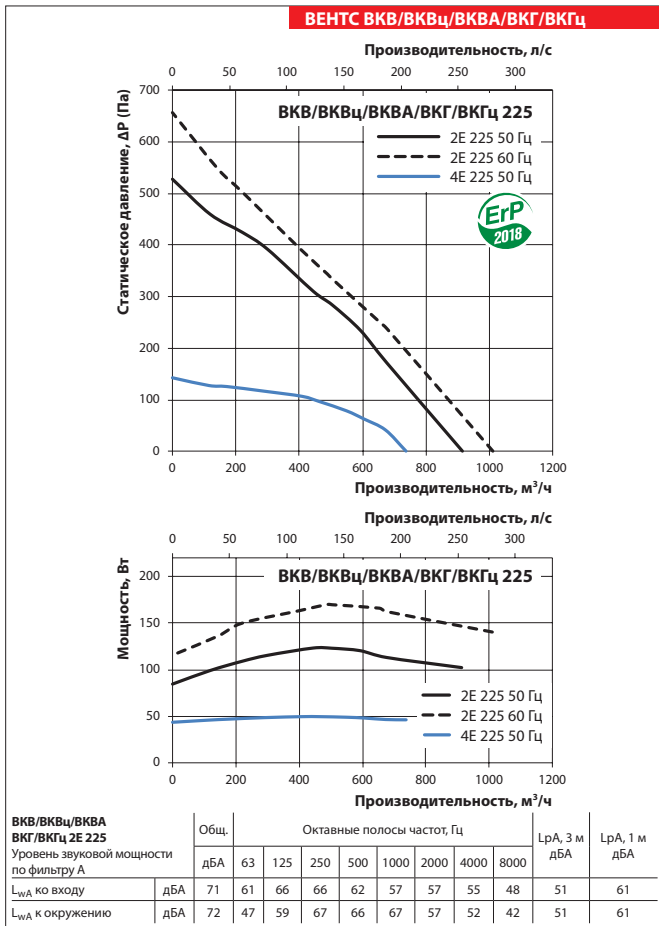

ВЕНТС ВКВ/ВКГ ВЕНТИЛЯТОР СЕРИИ

Технические характеристики

	ВКВ/ВКВц/ВКВА/ ВКГ/ВКГц 4E 280		ВКВ/ВКВц/ВКВА/ ВКГ/ВКГц 2E 310		ВКВ/ВКВц/ВКВА/ ВКГ/ВКГц 4E 310		ВКВ/ВКВц/ВКВА/ ВКГ/ВКГц 4D 310	
Напряжение, В	1~230		1~230		1~230		3~400	
Частота, Гц	50	60	50	50	60	50	60	60
Мощность, Вт	125	155	324	141	195	155	202	
Ток, А	0,61	0,99	1,42	0,64	0,87	0,29	0,32	
Максимальный расход воздуха, м³/ч	1 490	1 520	2 150	2 265	2 425	2 300	2 442	
Частота вращения, мин ⁻¹	1446	1710	2620	1420	1740	1410	1550	
Уровень звукового давления на расст. 3 м, дБА	46	46	58	47	49	47	48	
Температура перемещаемого воздуха, °С	-25...+50		-25...+50		-25...+50		-25...+50	
Степень защиты	IPX4		IPX4		IPX4		IPX4	
Степень защиты двигателя	IP44		IP44		IP54		IP54	

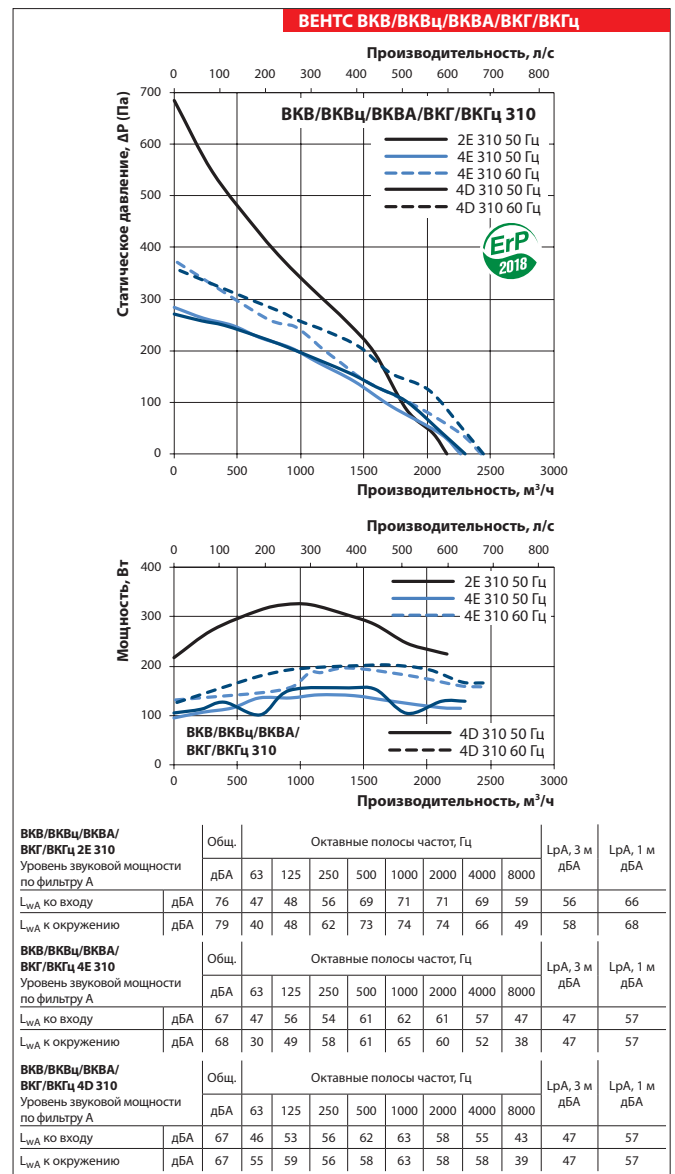
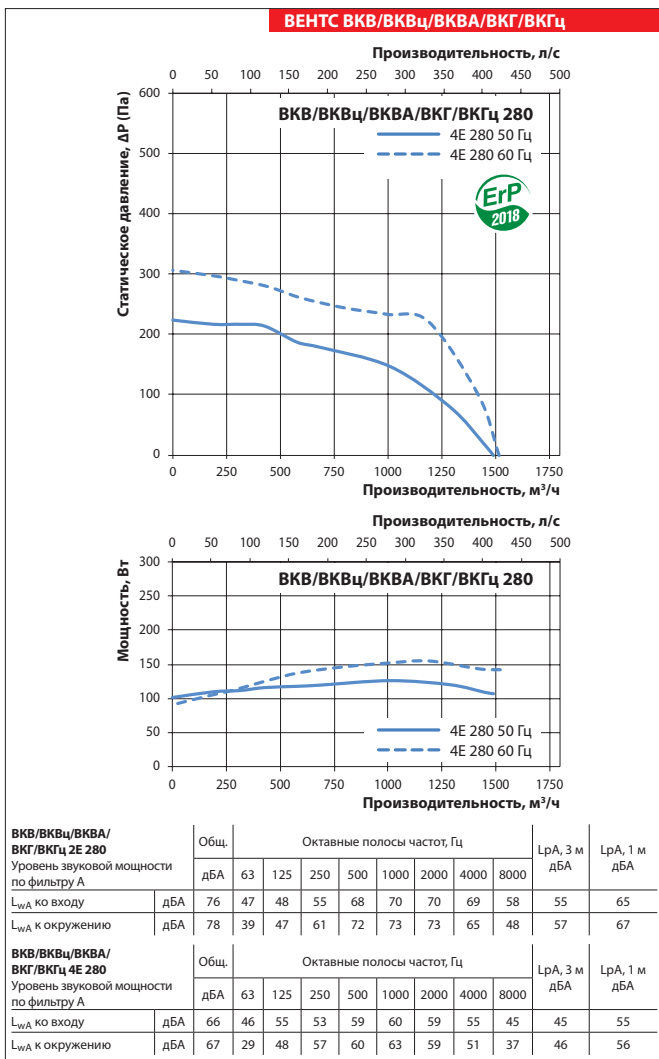

Технические характеристики

	ВКВ/ВКВц/ВКВА/ ВКГ/ВКГц 4E 355		ВКВ/ВКВц/ВКВА/ ВКГ/ВКГц 4D 355		ВКВ/ВКВц/ВКВА/ ВКГ/ВКГц 4E 400		ВКВ/ВКВц/ ВКГ/ВКГц 6E 400		ВКВ/ВКВц/ ВКГ/ВКГц 4D 400	
Напряжение, В	1~230		3~400		1~230		1~230		3~400	
Частота, Гц	50	60	50	60	50	50	60	50	50	
Мощность, Вт	219	304	264	330	457	184	249	420		
Ток, А	0,96	1,33	0,58	0,64	2,00	0,89	1,10	0,99		
Максимальный расход воздуха, м³/ч	2 480	2 976	3 290	3 540	3 950	2 740	3 289	3 950		
Частота вращения, мин ⁻¹	1420	1580	1430	1650	1440	945	1071	1440		
Уровень звукового давления на расст. 3 м, дБА	51	52	52	53	55	47	49	55		
Температура перемещаемого воздуха, °С	-25...+50		-30...+60		-30...+60		-30...+60		-30...+60	
Степень защиты	IPX4		IPX4		IPX4		IPX4		IPX4	
Степень защиты двигателя	IP54		IP54		IP54		IP54		IP54	

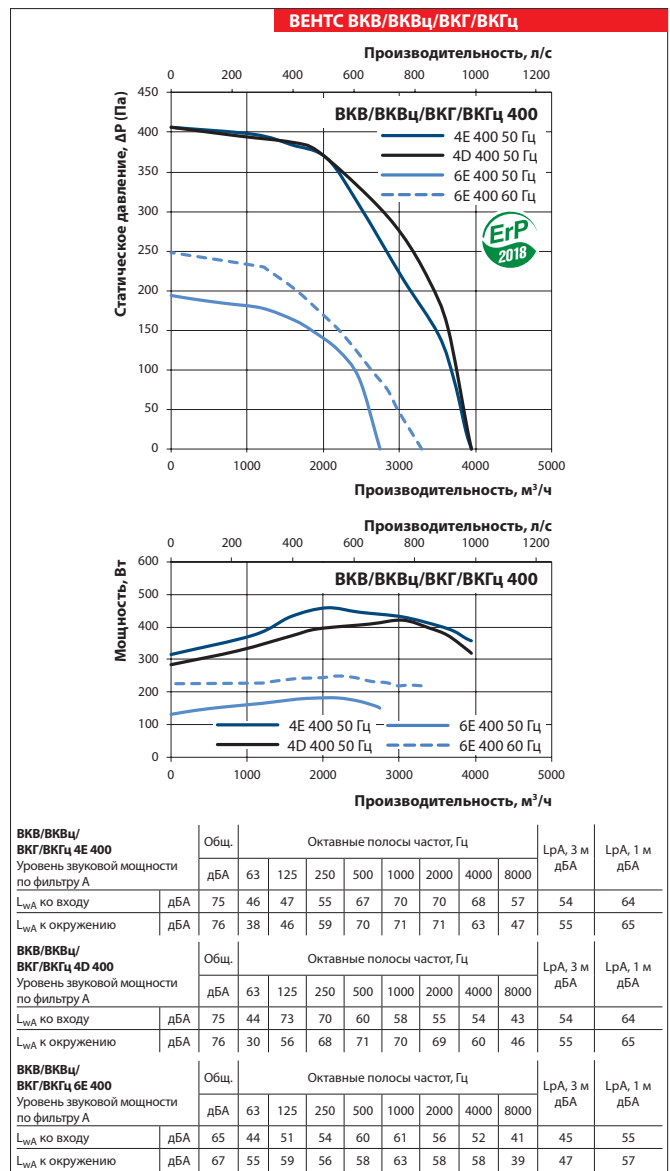
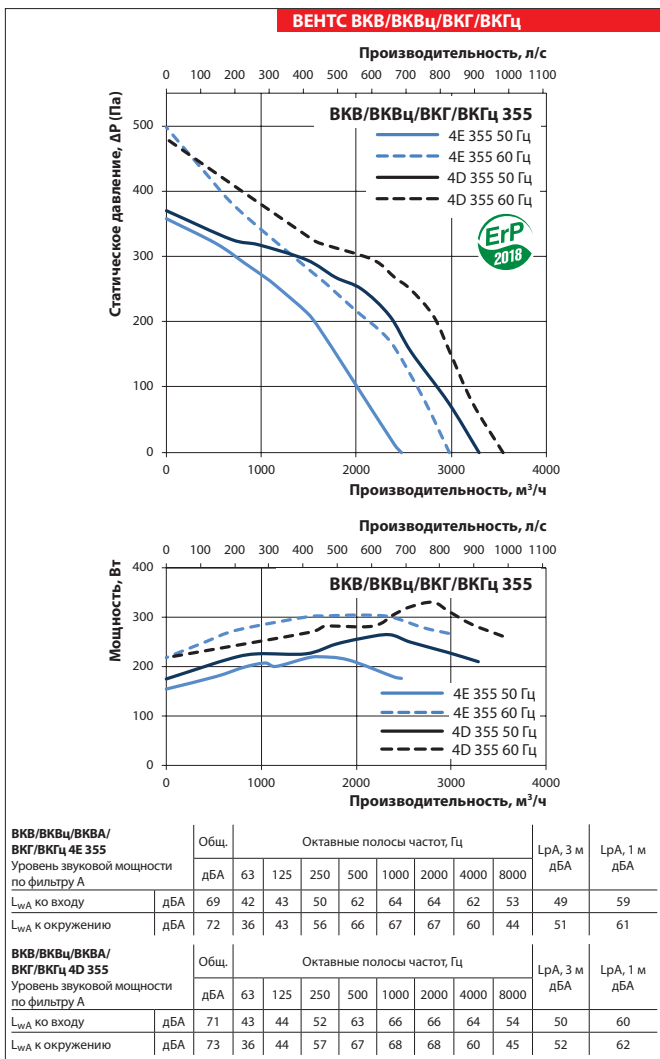

ВЕНТС
ВКВ/ВКВц
ВЕНТИЛЯТОР СЕРИИ

Технические характеристики

	ВКВ/ВКВц/ ВКГ/ВКГц 4Е 450	ВКВ/ВКВц/ ВКГ/ВКГц 6Е 450	ВКВ/ВКВц/ ВКГ/ВКГц 4Д 450	ВКВ/ВКВц/ ВКГ/ВКГц 4Д 500	ВКВ/ВКВц/ ВКГ/ВКГц 6Е 500	ВКВ/ВКВц/ ВКГ/ВКГц 6Д 500
Напряжение, В	1~230	1~230	3~400	3~400	1~230	3~400
Частота, Гц	50	50	50	50	50 60	50 60
Мощность, Вт	749	268	755	1527	407 673	440 599
Ток, А	3,35	1,25	1,50	2,64	1,81 3,05	1,23 1,32
Максимальный расход воздуха, м³/ч	6 180	4 380	5 920	8 435	5 680 6 532	6 000 6 122
Частота вращения, мин ⁻¹	1400	940	1440	1460	970 1120	978 1125
Уровень звукового давления на расст. 3 м, дБА	58	50	57	62	52 54	52 54
Температура перемещаемого воздуха, °С	-30...+60	-30...+60	-30...+50	-30...+50	-25...+60	-25...+60
Степень защиты	IPX4	IPX4	IPX4	IPX4	IPX4	IPX4
Степень защиты двигателя	IP54	IP54	IP54	IP54	IP54	IP54

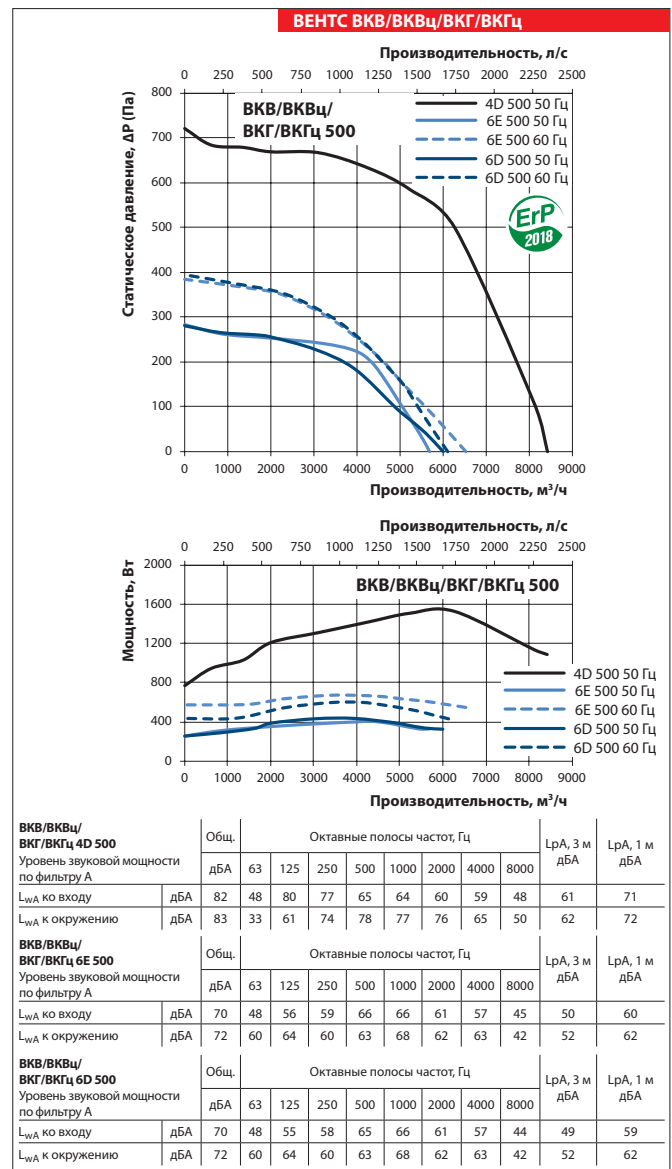
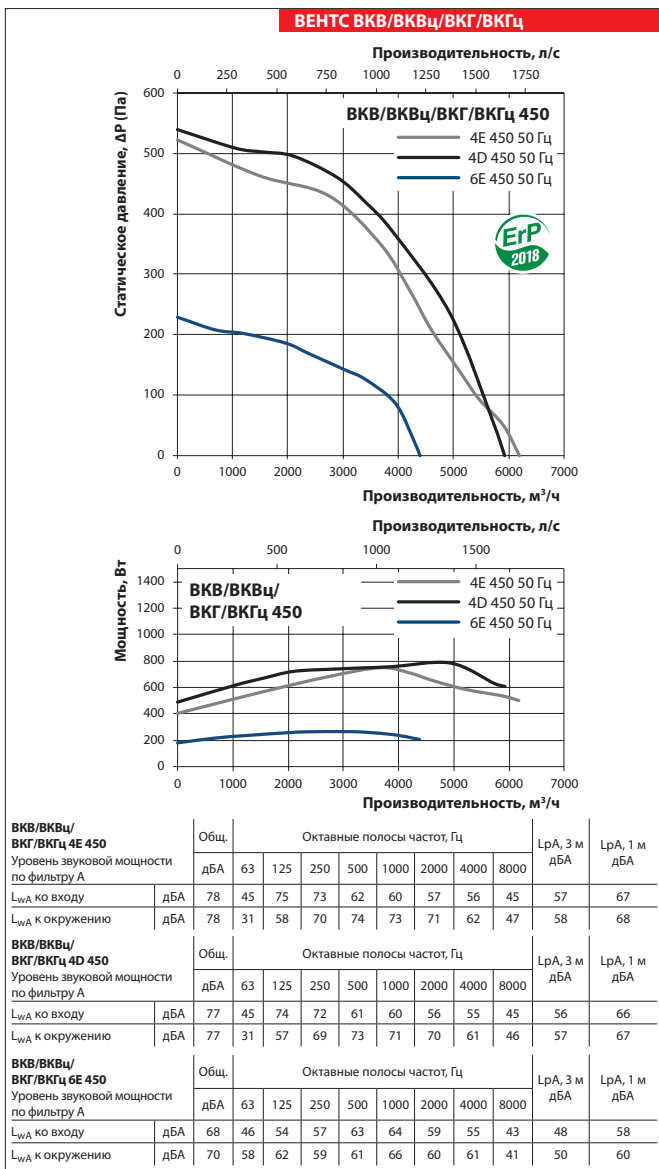

Технические характеристики

	ВКВ/ВКВц/ ВКГ/ВКГц 4Д 560	ВКВ/ВКВц/ ВКГ/ВКГц 6Е 560	ВКВ/ВКВц/ ВКГ/ВКГц 6Д 560	ВКВ/ВКВц/ ВКГ/ВКГц 6Д 630
Напряжение, В	3~400	1~230	3~400	3~400
Частота, Гц	50	50	50	50
Мощность, Вт	1970	613	696	1110
Ток, А	3,36	2,70	1,44	2,42
Максимальный расход воздуха, м³/ч	13 560	9 560	9 630	12 640
Частота вращения, мин ⁻¹	1400	930	970	957
Уровень звукового давления на расст. 3 м, дБА	66	58	58	64
Температура перемещаемого воздуха, °С	-25...+50	-25...+50	-25...+50	-25...+50
Степень защиты	IPX4	IPX4	IPX4	IPX4
Степень защиты двигателя	IP54	IP54	IP54	IP54

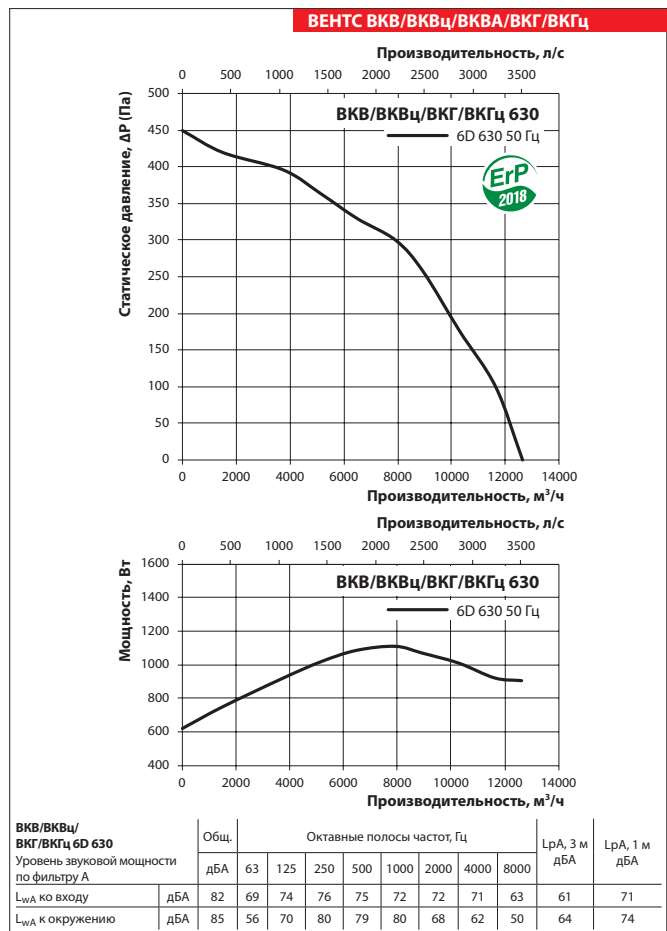
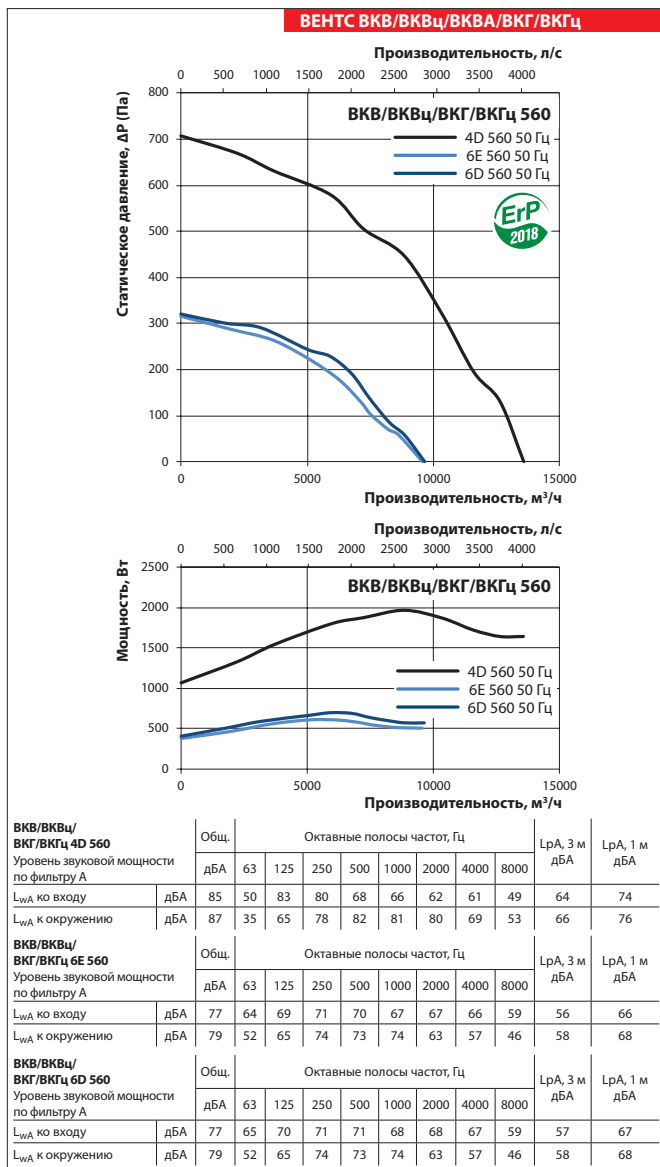

ВЕНТС ВКВ/ВКГ ВЕНТИЛЯТОР СЕРИИ

Технические характеристики

	ВКВ/ВКВц/ВКГ/ВКГц 6D 710
Напряжение, В	3~400
Частота, Гц	50
Мощность, Вт	2583
Ток, А	4,87
Максимальный расход воздуха, м³/ч	17 010
Частота вращения, мин ⁻¹	945
Уровень звукового давления на расст. 3 м, дБА	67
Температура перемещаемого воздуха, °С	-25...+70
Степень защиты	IPX4
Степень защиты двигателя	IP54

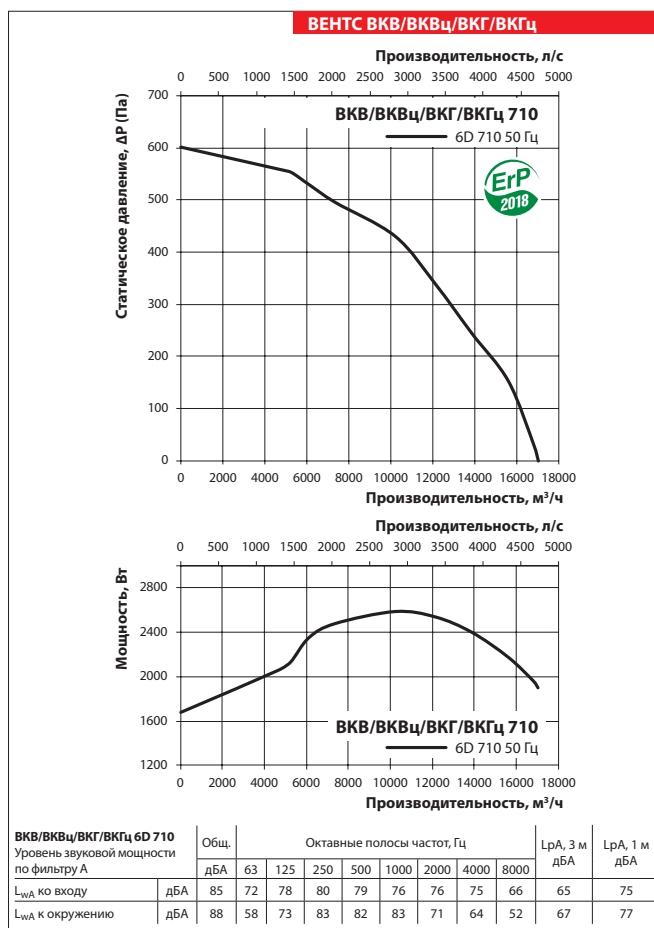

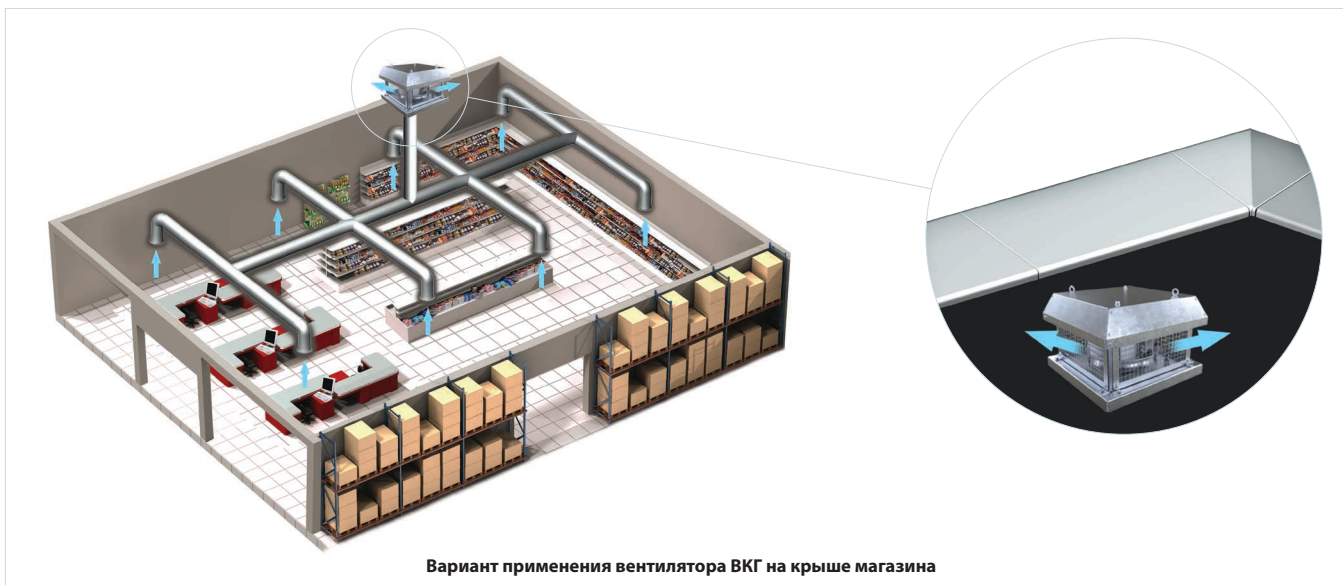

ВЕНТС
ВКВ/ВКГ
ВЕНТИЛЯТОР СЕРИИ